

Infuusaccessoires

Disposables voor infuustherapie



Inhoud

3-wegkranen en kranenblokken

Discofix® C	4
-------------	---

Verleng- en spiraallijnen

Standaard verlenglijn	5
Perfusor® verlenglijn	6
Spiraallijn	7

Accessoires

Filters	8
Afsluitdoppen, back-check valves en adapters	9
Caresite®	10
Safeflow	11

Sputen

Omnifix® Luer solo	12
Omnifix® Luer-lock	13
Perfusor® sputen	14
Enterale sputen	15

Assortiment	16 - 31
-------------	---------

Discofix[®] C

3-wegkraan



Gemaakt van hoogwaardig materiaal

- Voorkomt lekkage (ook tijdens langdurige toediening), contaminatie en luchtembolieën.
- Bestand tegen de gevaarlijke effecten van farmaceutische middelen.

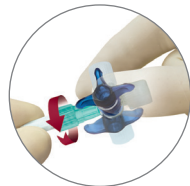

Poort met een glad oppervlak

- Voorkomt microbiologisch contaminatie.

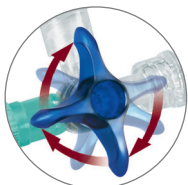

Klikt bij iedere draaibeweging van 45°

- Een voelbare klik bevestigt de juiste positie van de kraan (45°).
- Injecteren en aspireren kan eenvoudig door de adapter te draaien.



Discofix[®] CSF - het gesloten systeem

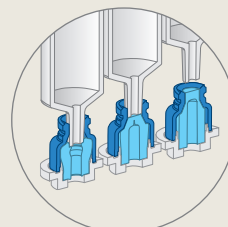

Zelfsluitende poort

- Voorkomt blootstelling aan schadelijke medicatie.
- Voorkomt chemische contaminatie.
- Geen afsluitdop nodig.

Standaard verlenglijnen

Type Heidelberger

Verlengt IV-sets gemakkelijk
zonder lengtebeperking.

Geen beperkte flow voor alle
standaardtoepassingen.

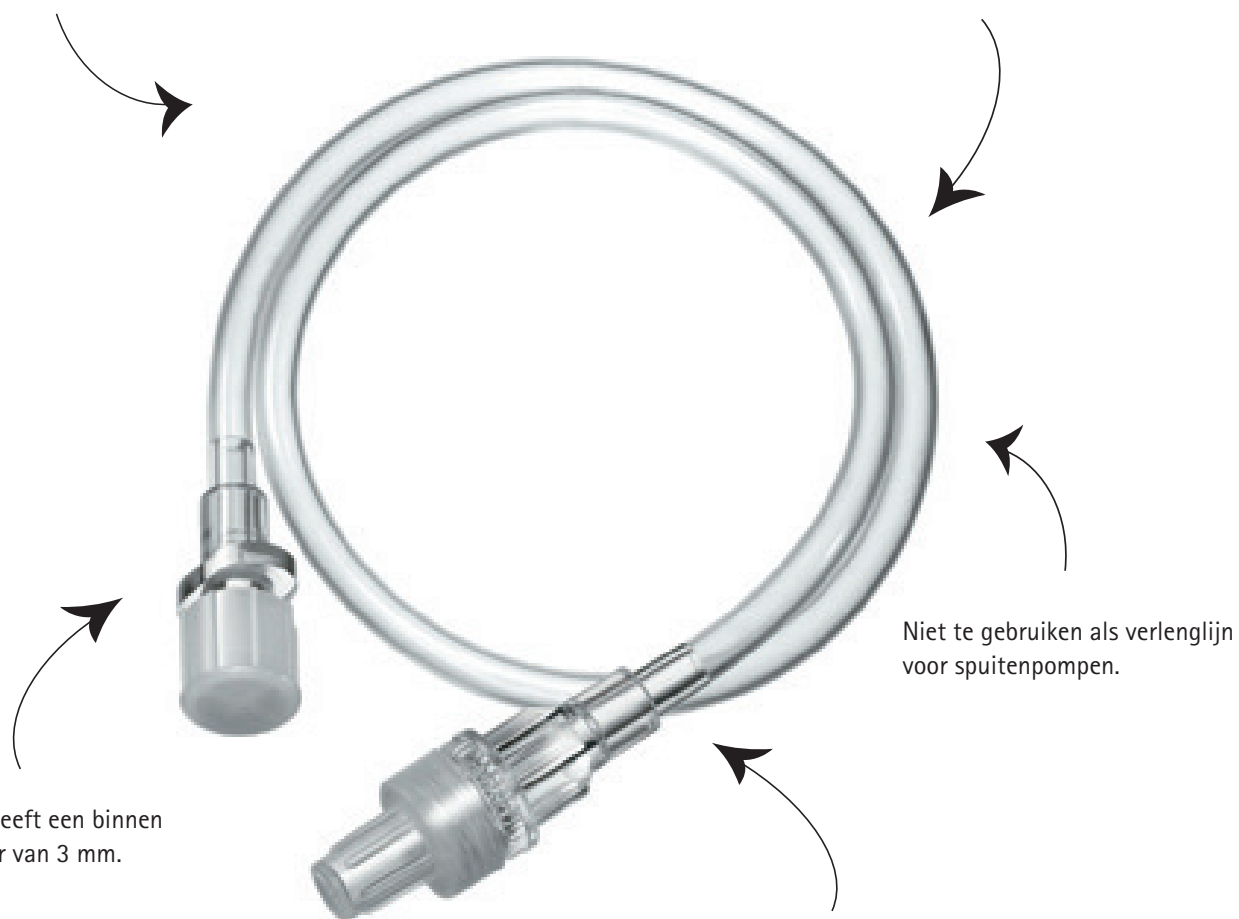

De lijn heeft een binnen
diameter van 3 mm.

Niet te gebruiken als verlenglijn
voor spuitpompen.

Beschikbaar in verschillende lengtes:
van 30 tot 190 cm.

Perfusor® verlenglijnen

Voor Perfusor® Space en Space®plus pompen

Materiaal is bestand tegen schadelijke medicatie.

Drukbestendig tot 2 Bar.

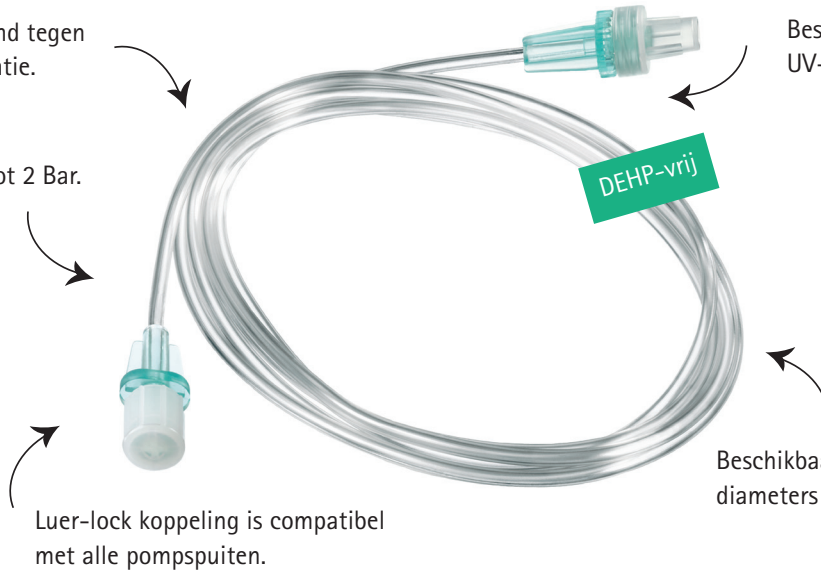

Beschikbaar met transparante UV-bescherming.

Beschikbaar in verschillende lengtes, diameters en materialen.

Luer-lock koppeling is compatibel met alle pompspuiten.



Perfusor® lijn met Safsite®

- Automatische bescherming tegen free-flow.
- Klinisch bewezen bio-compatibiliteit.



Perfusor® lijn met Sterifix

- Partikelfilter van 0.2 µm.
- Minimaal restvolume.



Perfusor® Line Space®plus

- Kleurcodering voor snelle identificatie.
- Laag priming volume.
- In 3 verschillende kleuren.



Perfusor® lijn PE

- Minimaal restvolume.
- Verschillende lengtes van 10 cm tot 300 cm.
- Lekvrij.



Perfusor® lijn PVC

- Twee verschillende binnendiameters: 0,9 mm en 1,5 mm.
- Verschillende lengtes van 10 cm tot 700 cm.

Spiraallijnen

Meer flexibiliteit voor de patiënt

Voordelen ziekenhuis



Besparing van tijd.



Verlaging van algemene proceskosten.



Minder fouten bij gebruik.



Minder afval door vermindering van verpakking.



Verkleint het risico op contaminatie.



Meer veiligheid door standaardisatie.

Voordelen gebruiker



Vermindert het risico op contaminatie.



Geoptimaliseerde processen verlichten werklust.



Gebruiksklare custom made sets.



Veiligheid door standaardisatie.

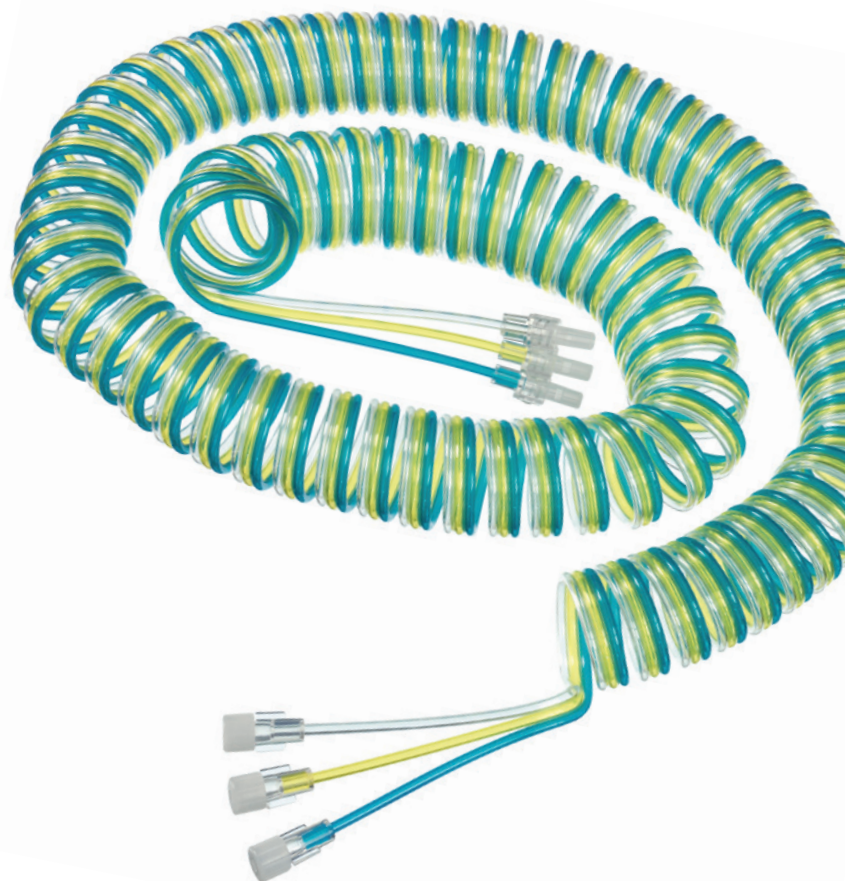

Filters

Voorkomen is de beste bescherming

Risico's van partikelcontaminatie:

- Aantasting van de microcirculatie.
- Blokkades van bloedvaten en schade aan verschillende organen.
- Bloedvatontsteking.
- Naast de risico's voor de patient leidt dit tot extra kosten en een langere verblijfsduur.



Voordelen gebruiker

- Retentie van partikels en micro-organismen.
- Bescherming tegen luchtembolie.
- Detectie van incompatibiliteit.
- Minder complicaties.
- Kortere verblijfsduur op de IC.
- Kostenbesparing.

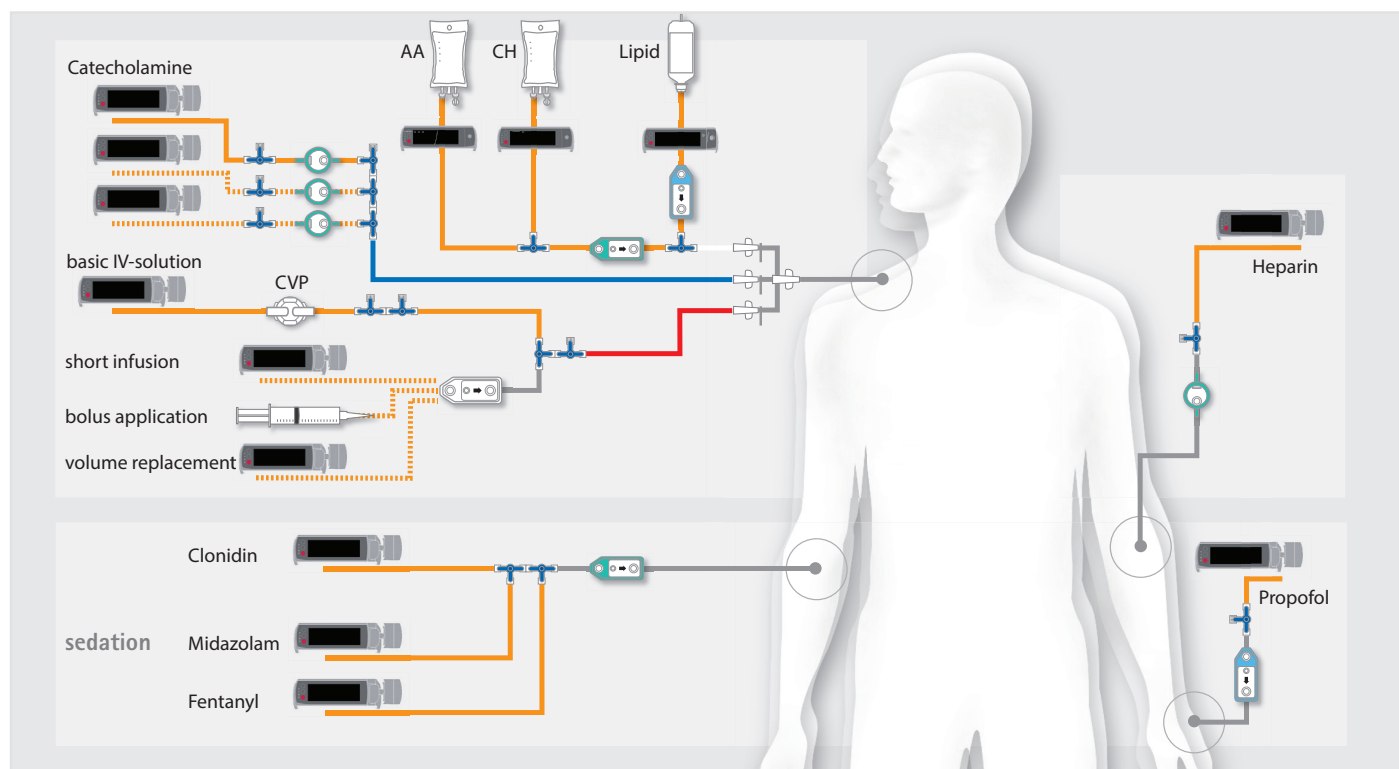

Afsluitdoppen, back-check valve en adapters

Betrouwbare connectoren voor alle therapieën

Afsluitdoppen



Combi-stopper

- Snel en eenvoudig afsluiten van naaldvrije injectiepoorten en voorgevulde spuiten.
- Luer-lock en Luer-slip verbindingen mogelijk.



In stopper

- Een toegangspoort voor naalden via een latexvrij membraan.
- Gesloten naald injectiepoort.
- Eenvoudig in gebruik.

Swabcap®



Swabcap®

- Gepatenteerde gesloten dop.
- Continue desinfectie hub en schroefdraad.
- Desinfectie na 30 seconden (70% IPA).
- Langdurig effect tot 7 dagen.
- Altijd effectief.
- Steriele verpakking voor veilig werken.
- Medische spons, geen partikelcontaminatie.



Back Check Valve



Back Check Valve

- Voorkomt backflow.
- Meer veiligheid tijdens parallele druk en zwaartekracht infusie.
- Geen bloedreflux.

Adapters



Combifix® adapter
voor mannelijk / mannelijk
connectie.



Combifix® adapter
voor vrouwelijk / vrouwelijk
connectie.



Combifix® adapter
voor vrouwelijk / record
connectie.



Visuele controle



Goede grip



Eenvoudig te reinigen



Eenvoudig te koppelen



Voordelen gebruiker

- Beschermt tegen microbiologische contaminatie.
- Eenvoudig in gebruik.
- Bestand tegen hoge druk.
- Medicatie compatibel.
- Positieve verplaatsing voorkomt occlusie van de katheter.

Safeflow

Naaldvrije connector

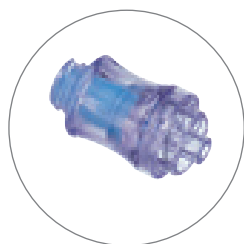

Safeflow

Naaldvrije toegang voor injectie, aspiratie of parallele infusies als een gesloten systeem.

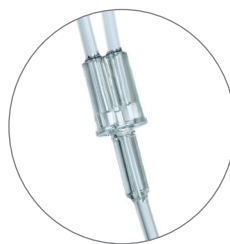

PVC/DEHP-vrij Neutrapur[®] lijn

- Bijzonder patiëntvriendelijk.
- Geen weekmakers.
- Ecologisch verantwoord.



Roterende Luer-Lock connector

Maakt een veiligere en gemakkelijkere verbinding mogelijk zonder de lijn te draaien.

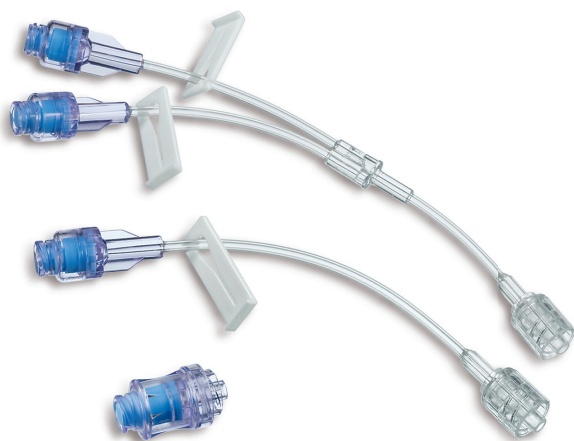

Voordelen gebruiker

- Desinfecteerbaar.
- Compatibel met Luer-slip en Luer-lock.
- Meervoudige toegang voor directe aspiratie of injectie.
- Geschikt voor alle IV-sets.

Omnifix[®] Luer-solo spuiten

3-delige spuit met Luer connectie

Producteigenschappen

- Transparante cilinder.
- Schaalverdeling goed zichtbaar op cilinder.
- Geïntegreerde stamper backstop.
- Schaalverdeling gaat verder dan het nominale volume van 1, 2, 5, 10, 20 en 50 ml.
- Luer connectie.
- Cilinder en stamper gemaakt van Polypropyleen.
- Stamper heeft een dubbele afsluitring gemaakt van Polyisopreen.
- PVC, latex en DEHP-vrij.
- Steriele individuele verpakking.
- Binnenverpakking van 100 stuks.

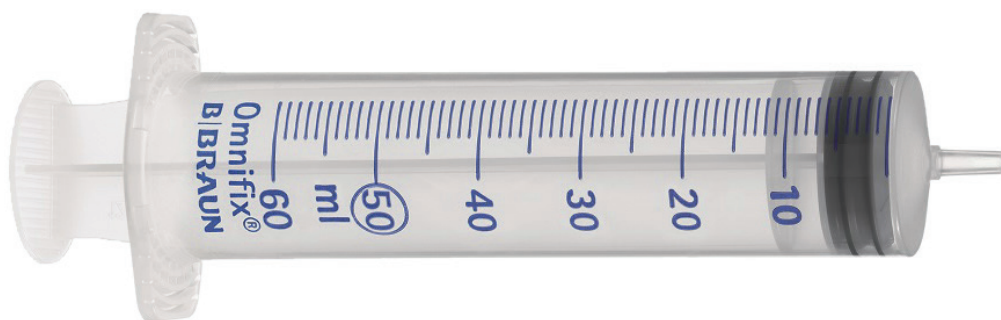

Voordelen gebruiker

- Transparante cilinder met duidelijke schaalverdeling voor gemakkelijk aflezen en een exacte dosering.
- Rubberen stamper met dubbele afdichtring zorgt voor langzame aspiratie en injectie.
- Veilige terugloop van de stamper om onbedoeld uittrekken van de stamper te voorkomen.

Omnifix® Luer-lock spuiten

3-delige spuit met Luer-lock connectie

Producteigenschappen

- Transparante cilinder.
- Schaalverdeling goed zichtbaar op cilinder.
- Geïntegreerde stamper backstop.
- Schaalverdeling gaat verder dan het nominale volume van 1, 2, 5, 10, 20 en 50 ml.
- Luer-lock connectie.
- Cilinder en stamper gemaakt van Polypropyleen.
- Stamper heeft een dubbele afsluitring gemaakt van Polyisopreen.
- PVC, latex en DEHP-vrij.
- Steriele individuele verpakking.
- Binnenverpakking van 100 stuks.



Voordelen gebruiker

- Transparante cilinder met duidelijk zichtbare schaalverdeling voor gemakkelijk aflezen en een exacte dosering.
- Rubberen stamper met dubbele afdichtring zorgt voor langzame aspiratie en injectie.
- Veilige terugloop van de stamper om onbedoeld uittrekken van de stamper te voorkomen.

Perfusor® spuiten

3-delige spuit voor Perfusor® Space en Space®^{plus} pompen

Producteigenschappen

- Transparante cilinder.
- Schaalverdeling goed zichtbaar op cilinder.
- Geïntegreerde stamper backstop.
- Cilinder en stamper gemaakt van Polypropyleen.
- Luer-lock connectie.
- Steriele individuele verpakking.
- Stamper heeft een dubbele afsluitring gemaakt van Bromobutyl (20 ml) en Polyisopreen (50 ml).
- PVC, latex en DEHP-vrij.

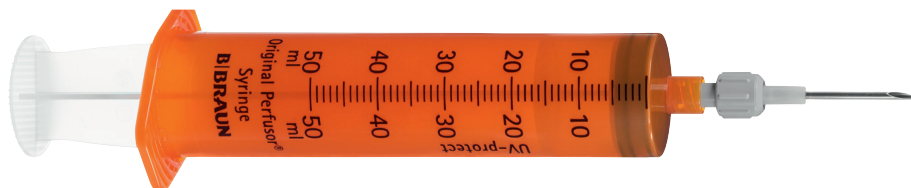

Voordelen gebruiker

- Voor gebruik bij lange termijn infusies door compatibele infuuspompen.
- Schaalverdeling goed zichtbaar op cilinder voor eenvoudig aflezen.
- Beschikbaar met een aspiratie- of filternaald.
- Rubberen stamper met dubbele afdichtring zorgt voor langzame aspiratie en injectie.
- Veilige blokkering van de stamper om onbedoeld uittrekken van de plunjer te voorkomen.
- Beschikbaar met UV-bescherming, 50 ml (oranje) voor lichtgevoelige medicijnen.

Enterale spuiten

Spuiten met een ENFit[®] connector voor enterale toediening

Producteigenschappen

- Enterale spuiten met vrouwelijke ENFit[®] connectie.
- Paarse stamper.
- Transparante cilinder.
- Schaalverdeling goed zichtbaar op cilinder.
- Geïntegreerde stamper backstop.
- Alleen te koppelen met mannelijke ENFit[®] connector (niet voor IV).
- Cilinder en stamper gemaakt van Polypropyleen.
- PVC, latex en DEHP-vrij.
- Steriele individuele verpakking.







Voordelen gebruiker

- Paarse stamper voor visueel onderscheid tussen conventionele en ENFit[®] spuiten.
- Paarse kleurcodering maakt snellere identificatie van enterale producten mogelijk.
- Speciale enterale connectoren om het risico op verkeerde verbindingen te minimaliseren.
- ‚Lock en Key‘ functie zorgt voor een veilige verbinding.
- Transparante cilinder met duidelijke schaalverdeling voor eenvoudig aflezen en nauwkeurige dosering.

Discofix® C kranenblokken

3-wegkraan

Discofix® C kranenblok met fixatieplaat	Kleur	Roterende adapter	Proximale 3-wegkraan	Verleng lijn (cm)	Verlenglijn DEHP-vrij	Binnen verpakkingseenheid	Artikelnummer
	■ ■ ■	■	-	-	-	50	16600C
	■ ■ ■	■	-	-	-	50	16605C
	■ ■ ■	■	-	75	■	50	4085213
	■ ■ ■	■	■	180	■	50	16611C
	■ ■ ■	■	-	200	■	50	4085168
	■ ■ ■	■	■	150	■	50	16610C
	■ ■ ■	■	-	150	■	50	16615C
	■ ■ ■ ■ ■	■	-	-	-	40	16608C
	■ ■ ■ ■ ■	■	-	-	-	40	16609C
	■ ■ ■ ■ ■	■	-	150	■	40	16612C
	■ ■ ■ ■ ■	■	■	150	■	40	16613C
	■ ■ ■ ■ ■	■	-	100	■	40	4085230
	■ ■ ■ ■ ■	■	■	180	■	40	16614C
	■ ■ ■ ■ ■	■	-	200	■	40	4083777

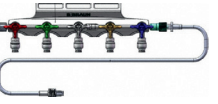







Discofix® CSF	Kleur	Roterende adapter	Proximale 3-wegkraan	Verleng lijn (cm)	Verlenglijn DEHP-vrij	Binnen verpakkingseenheid	Artikelnummer
	■ ■ ■	■	-	-	-	50	4085300SF
	■ ■ ■ ■ ■	■	-	-	-	40	4085500SF
	■ ■ ■	■	-	150	■	50	4085434SF
	■ ■ ■ ■ ■	■	-	150	■	50	4085450SF

Discofix® C kranenblokken zonder fixatieplaat	Kleur	Roterende adapter	Proximale 3-wegkraan	Verleng lijn (cm)	Verlenglijn DEHP-vrij	Binnen verpakkingseenheid	Artikelnummer
	■ ■	■	-	-	-	50	16800C
	□ ■	■	-	-	-	50	16801C
	■ ■ ■	■	-	-	-	50	16900C
	■ ■ ■ ■	■	-	-	-	50	16901C

Combi-Holder	Productomschrijving	Verpakkings eenheid	Artikelnummer
	Combi-holder, geschikt voor kranenblokken	1	4086007

Discofix® C

3-wegkraan

3-wegkranen	Kleur	Roterende adapter	Verlenglijn (cm)	Verlenglijn DEHP-vrij	Binnen verpakkingseenheid	Artikelnummer
Discofix® C	■	■	-	-	100	16494C
	□	■	-	-	100	16495C
	■	■	-	-	100	16496C
	■	■	-	-	100	16497C
	■	■	10	■	50	16502C
	□	■	10	■	50	16504C
	■	■	25	■	50	16520C
	■	■	50	■	50	16540C
	■	■	75	■	50	16551C
	■	■	100	■	50	16560C
Discofix® C, PUR	■	■	10	-	50	16700C
	□	■	10	-	50	16701C
	■	■	25	-	50	16720C
	■	■	50	-	50	16740C
	■	■	75	-	50	16751C
	■	■	100	-	50	16760C
Discofix® CSF	■	■	-	-	100	16494CSF
	□	■	-	-	100	16495CSF
	■	■	10	■	50	16500CSF
	□	■	10	■	50	16501CSF
	■	■	25	■	50	16520CSF
	■	■	50	■	50	16540CSF
	■	■	75	■	50	16551CSF
	■	■	100	■	50	16560CSF

3-wegkranen	Kleur	Roterende adapter	Verlenglijn (cm)	Verlenglijn DEHP-vrij	Binnen verpakkingseenheid	Artikelnummer
Discofix® 3-wegkraan 	■	■	-	-	200	4095111
	■	■	-	-	200	4095120
	□	■	-	-	200	4095146
	■	-	10	■	100	4098102
	■	-	25	■	100	4098218
	■	-	50	■	100	4098501
	■	-	75	■	100	4098234
	■	-	100	■	100	4098080

Standaard verlenglijnen

Type Heidelberg

Verlenglijn Type Heidelberg	Lengte (cm)	Priming volume (ml)	Doorsnede Ø (mm)	Materiaal	Binnen verpakking- eenheid	Artikelnummer
	30	2.1	3.0	PVC (DEHP-vrij)	100	4097300
	75	5.3	3.0	PVC (DEHP-vrij)	100	4097173
	100	7.1	3.0	PVC (DEHP-vrij)	100	4097262
	140	9.9	3.0	PVC (DEHP-vrij)	100	4097408
	190	13.4	3.0	PVC (DEHP-vrij)	100	4097190

Perfusor[®] verlenglijnen

Voor Perfusor[®] Space[®]plus



Perfusor [®] verlenglijn PVC	Lengte (cm)	Priming volume (ml)	Doorsnede Ø (mm)	Materiaal	Binnen verpakkingseenheid	Artikelnummer
	10	0,2	0,9	PVC (DEHP-vrij)	50	4054394
	25	0,4	1,5	PVC (DEHP-vrij)	100	0066088K
	30	0,3	0,9	PVC (DEHP-vrij)	50	9500049
	50	0,9	1,5	PVC (DEHP-vrij)	100	8255172
	100	1,8	1,5	PVC (DEHP-vrij)	100	0009483H
	150	2,6	1,5	PVC (DEHP-vrij)	100	8722960
	150	1,0	0,9	PVC (DEHP-vrij)	100	8255504N
	200	3,5	1,5	PVC (DEHP-vrij)	100	8722862
	250	4,4	1,5	PVC (DEHP-vrij)	100	8755490
	300	5,3	1,5	PVC (DEHP-vrij)	100	8255253
	700	12,3	1,5	PVC (DEHP-vrij)	100	8250803

Perfusor [®] verlenglijn PE	Lengte (cm)	Priming volume (ml)	Doorsnede Ø (mm)	Materiaal	Binnen verpakkingseenheid	Artikelnummer
	10	0,1	1,0	PE (PVC-vrij)	100	0066086H
	25	0,2	1,0	PE (PVC-vrij)	100	0066087J
	50	0,4	1,0	PE (PVC-vrij)	100	8255059
	100	0,8	1,0	PE (PVC-vrij)	100	8255067
	150	1,2	1,0	PE (PVC-vrij)	100	8722935
	200	1,6	1,0	PE (PVC-vrij)	100	8723060
	250	2,0	1,0	PE (PVC-vrij)	100	8272565
	300	2,4	1,0	PE (PVC-vrij)	100	8250146

Perfusor [®] verlenglijn met UV-bescherming	Lengte (cm)	Priming volume (ml)	Doorsnede Ø (mm)	Materiaal	Binnen verpakkingseenheid	Artikelnummer
	150	1,2	1,0	PE (PVC-vrij)	100	8723017
	200	1,6	1,0	PE (PVC-vrij)	100	8723018

Speciale verlenglijnen

Meer flexibiliteit voor elke therapie

Original Perfusor® Line Space ^{plus}	Kleur	Lengte (cm)	Priming volume (ml)	Doorsnede Ø (mm)	Materiaal	Binnen verpakkingseenheid	Artikelnummer
	■	150	1,27	1.0 x 2.0	PE	100	8723020
	■	200	1,67	1.0 x 2.0	PE	100	8723021
	■	150	1,27	1.0 x 2.0	PE	100	8723025
	■	200	1,67	1.0 x 2.0	PE	100	8723026
	■	150	1,27	1.0 x 2.0	PE	100	8723023
	■	200	1,67	1.0 x 2.0	PE	100	8723024

Original Perfusor® Lines met Safsite® valve	Lengte (cm)	Priming volume (ml)	Doorsnede Ø (mm)	Materiaal	Binnen verpakkingseenheid	Artikelnummer
	150	3,3	1.5	PVC (DEHP-vrij)	100	8722820

Original Perfusor® Line met Sterifix® 0.2 µm particle filter	Lengte (cm)	Priming volume (ml)	Doorsnede Ø (mm)	Materiaal	Binnen verpakkingseenheid	Artikelnummer
	200	3,8	1.5	PVC (DEHP-vrij)	50	8723001

Original Perfusor® Line Type Enteral Nutrition ENFit®	Lengte (cm)	Priming volume (ml)	Doorsnede Ø (mm)	Materiaal	Binnen verpakkingseenheid	Artikelnummer
	150	app. 15 ml	2.0	PVC (DEHP-vrij)	25	87229910

Original Perfusor® Line Type Epidural NRFit®	Lengte (cm)	Priming volume (ml)	Doorsnede Ø (mm)	Materiaal	Binnen verpakkingseenheid	Artikelnummer
	200	2.8	1.3	PUR (Neutrapur)	25	8722865

Spiraallijnen

Meer flexibiliteit voor de patiënt

Proset Spiraallijn single lumen	Lengte (cm)	Priming volume (ml)	Doorsnede Ø (mm)	Materiaal	Kleur	Binnen verpakings- eenheid	Artikelnummer
	150	1,2	1,0	PVC (DEHP-vrij)	<input type="checkbox"/>	50	4090365
	300	2,4	1,0	PVC (DEHP-vrij)	<input type="checkbox"/>	50	4090373
	300	2,4	1,0	PVC (DEHP-vrij)	<input checked="" type="checkbox"/>	50	4092946
	500	3,9	1,0	PVC (DEHP-vrij)	<input type="checkbox"/>	50	4092953
	700	5,5	1,0	PVC (DEHP-vrij)	<input type="checkbox"/>	50	4092961
	850	6,7	1,0	PVC (DEHP-vrij)	<input type="checkbox"/>	50	4092970
	150	4,7	2,0	PVC (DEHP-vrij)	<input type="checkbox"/>	50	4092937
	300	9,4	2,0	PVC (DEHP-vrij)	<input type="checkbox"/>	50	4092945
	500	15,7	2,0	PVC (DEHP-vrij)	<input type="checkbox"/>	50	4090438
	700	22	2,0	PVC (DEHP-vrij)	<input type="checkbox"/>	50	4090381
	850	26,7	2,0	PVC (DEHP-vrij)	<input type="checkbox"/>	50	4090390

Proset spiraallijn double lumen	Lengte (cm)	Priming volume (ml)	Doorsnede Ø (mm)	Materiaal	Kleur	Binnen verpakings- eenheid	Artikelnummer
	300	2,4	1,0	PVC (DEHP-vrij)	<input checked="" type="checkbox"/> <input type="checkbox"/>	50	4091752
	500	3,9	1,0	PVC (DEHP-vrij)	<input checked="" type="checkbox"/> <input type="checkbox"/>	50	4099362
	700	5,5	1,0	PVC (DEHP-vrij)	<input checked="" type="checkbox"/> <input type="checkbox"/>	50	4093607
	850	6,7	1,0	PVC (DEHP-vrij)	<input checked="" type="checkbox"/> <input type="checkbox"/>	50	4091728
	700	22	2,0	PVC (DEHP-vrij)	<input checked="" type="checkbox"/> <input type="checkbox"/>	50	4093870
	800	26,7	2,0	PVC (DEHP-vrij)	<input checked="" type="checkbox"/> <input type="checkbox"/>	50	4093885









ProSet spiraallijnen

Meer flexibiliteit voor de patiënt

Proset Spiraallijn triple lumen	Lengte (cm)	Priming volume (ml)	Doorsnede Ø (mm)	Materiaal	Kleur	Binnen verpakkingseenheid	Artikelnummer
	150	1,2	1,0	PVC (DEHP-vrij)	■ ■ □	50	4093115
	300	2,4	1,0	PVC (DEHP-vrij)	■ ■ □	50	4093130
	500	3,9	1,0	PVC (DEHP-vrij)	■ ■ □	50	4093150
	700	5,5	1,0	PVC (DEHP-vrij)	■ ■ □	50	4093170
	850	6,7	1,0	PVC (DEHP-vrij)	■ ■ □	50	4093185
	150	4,7	2,0	PVC (DEHP-vrij)	■ ■ □	50	4093215
	300	9,4	2,0	PVC (DEHP-vrij)	■ ■ □	50	4093230
	500	15,7	2,0	PVC (DEHP-vrij)	■ ■ □	50	4093250
	700	22	2,0	PVC (DEHP-vrij)	■ ■ □	50	4093270
	800	26,7	2,0	PVC (DEHP-vrij)	■ ■ □	50	4093285

Filters

Voorkomen is de beste bescherming

Product	Grootte porie	Grootte filter (cm ²)	Grootte filter ml/min)	Vulvolume		Tubing diameter	Aanbevolen gebruikstijd	Binnen verpakkingseenheid	Artikelnummer
				Filter (ml)	Totaal (ml)				
Intrapur® Plus 	0.2 µm	10	> 20	2.4	3.46	PVC 2 x 4.1	96 h	50	4099800
Intrapur® Plus 	0.2 µm	10	> 20	2.4	4.54	PUR 3 x 4.1	96 h	50	4183916
Intrapur® Neonat 	0.2 µm	1.65	> 2	0.4	0.76	PUR 1 x 2.35	96 h	50	4099451
Intrapur® Lipid 	1.2 µm	10	> 100	2.4	3.46	PVC 2 x 4.1	24 h	50	4099702
Intrapur® Paed Lipid 	1.2 µm	4.5	> 90	0.7	1.19	PVC 1.2 x 2.2	24 h	50	4099850
Intrapur® Neonat Lipid 	1.2 µm	1.65	> 30	0.4	0.76	PUR 1 x 2.35	24 h	50	4099460
Sterifix® 	0.2 µm	10	> 20	2.4	3.46	PVC 2 x 4.1	24 h	50	4099303
Sterifix® 	0.2 µm	10	> 20	2.4	4.54	PUR 3 x 4.1	24 h	50	4184637
Sterifix® Paed 	0.2 µm	4.5	> 10	0.7	-	no tubing	24 h	50	4099354

Injectie en aspiratie filters	Partikel retentie	Bacterie retentie	Speciale eigenschappen	Porie grootte (µm)	Binnen verpakkingseenheid	Artikelnummer
Sterifix® injectiefilter 	■	■	Geschikt voor spuiten	0.2	200	4099206
Sterifix® Pury 	■		Geschikt voor spuiten	5	100	4551001

De naaldvrije connector

Caresite®	Productomschrijving	Lengte (cm)	Priming volume (ml)	Lijn Ø (mm)	Latex vrij	DEHP vrij	Binnen verpakkingseenheid	Artikelnummer
-----------	---------------------	-------------	---------------------	-------------	------------	-----------	---------------------------	---------------



Caresite®

-

0.22

■

■

100

415122-01

Caresite® verlenglijn	Productomschrijving	Lengte (cm)	Priming volume (ml)	Lijn Ø (mm)	Latex vrij	DEHP vrij	Binnen verpakkingseenheid	Artikelnummer
-----------------------	---------------------	-------------	---------------------	-------------	------------	-----------	---------------------------	---------------



Smallbore verlenglijn set met Caresite®, Spin-Lock (hoge druk - voor injecties)

20

0.5

1.3

■

■

100

470100-01



Standaard bore verlenglijn set met Caresite®, Spin-Lock

15

0.9

2.8

■

■

100

470108-01



Smallbore dubbelle verlenglijn set met 2 Caresite®, Spin-Lock

18

0.9

1.3

■

■

100

470106-01



Smallbore dubbele verlenglijn set met 2 Caresite®, 2 back-check valves, Spin-Lock

22

1.6

1.3

■

■

100

470182



Smallbore 3 x verlenglijn set met 3 Caresite®, Spin-Lock

20

1.3

1.3

■

■

50

470160



Smallbore 3x verlenglijn set met 3 Caresite®, 3 back-check valves, Spin-Lock

22

2.0

1.3

■



■



50

470161

Safeflow

De naaldvrije connector

Safeflow	Productomschrijving	Lengte (cm)	Priming volume (ml)	Lijn Ø (mm)	Latex vrij	DEHP vrij	Binnen verpakkingseenheid	Artikelnummer
	Safeflow valve, blauw	-	0.09 ml	-	■	■	50	409100H
	Safeflow valve, rood	-	0.09 ml	-	■	■	50	409110H

Safeflow verlenglijn	Productomschrijving	Lengte (cm)	Priming volume (ml)	Lijn Ø (mm)	Latex vrij	DEHP/ PVC vrij	Binnen verpakkingseenheid	Artikelnummer
	Smallbore Verlenglijn Set met Safeflow	10	0.22	1.0	■	■	100	4097154N
	Smallbore Y-Verlenglijn Set met 2 Safeflow	12	0.38	1.0	■	■	100	4097145N
	Smallbore Y-Verlenglijn Set met 2 Safeflow en back-check valve	12	0.66	1.0	■	■	100	4097148N



Afsluitdoppen, back-check valves en adapters



Betrouwbare connectoren voor alle therapieën





Afsluitdoppen	Productomschrijving	Binnen verpakkingseenheid	Artikelnummer
	■ Combi-Stopper	100	4495101
	■ Combi-Stopper	100	4495152
	□ Combi-Stopper	100	4495209
	■ Combi-Stopper 10 x	100	4188178
	■ Combi-Stopper 10 x	100	4188179
	■ Combi-Stopper 25 x	100	4188185
	■ Combi-Stopper 25 x	100	4188186
	■ Combi-Stopper 100 x	50	4182545
	■ Combi-Stopper 100 x	50	4182553
	■ In-stopper	100	4238010
	Afsluitdop Luer-lock	100	4097076

Adapters	Productomschrijving	Binnen verpakkingseenheid	Artikelnummer
	Combifix® adapter vrouwelijke/vrouwelijk	100	5206634
	Combifix® adapter mannelijk/mannelijk	100	5206642
	Combifix® adapter vrouwelijk/rekord	100	4090306

Ontluchtingssystemen	Productomschrijving	Binnen verpakkingseenheid	Artikelnummer
	Beluchtingsnaald 1.1 x 30 mm met bacteriefilter	100	4190060

Back-check valves	Productomschrijving	Verpakkings-eenheid	Artikelnummer
	Infuvalve® (terugslagklep zwaartekracht)	50	4094000N
	Terugslagklep (druk)	100	415062



PureSites	Productomschrijving	Verpakkings-eenheid	Artikelnummer
	Closed male connector	100	4551100
	Dust cover cap	200	4551101

Spoel & desinfectie oplossingen	Productomschrijving	Volume	Verpakkings-eenheid	Artikelnummer
	SwabCap® Valve Cap met 70% IPA	-	200	EM-SCXT3
	SwabPack® - 10 x SwabCap® Valve Cap met 70% IPA	-	250	EM-SCXT3-10
	Omniflush® met SwabCap® 10 ml in 10 ml	10 ml 0.9% Sodium Chloride (NaCl)	100	EM-3513576SC
	Omniflush® met SwabCap® 5 ml in 10 ml	5 ml 0.9% Sodium Chloride (NaCl)	100	EM-3513575SC
	Omniflush® met SwabCap® 3 ml in 10 ml	3 ml 0.9% Sodium Chloride (NaCl)	100	EM-3513572SC

Spuiten

Luer-lock & Luer-slip

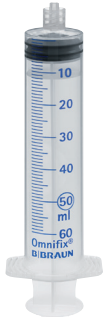
Omnifix® spuit Luer-slip	Productomschrijving	Volume (ml)	Schaalverdeling (ml)	Binnen verpakkingseenheid	Artikelnummer
		2	0,1	100	4616022V
		5	0,2	100	4616057V
		10	0,5	100	4616103V
		20	1,0	100	4616200V
		30	1,0	100	4616308F
		50	1,0	100	4616502F

Omnifix® spuit Luer-lock	Productomschrijving	Volume (ml)	Schaalverdeling (ml)	Binnen verpakkingseenheid	Artikelnummer
		1	0,01	100	9167006V
		2	0,1	100	4617029V
		3	0,1	100	4617022V
	Omnifix® Luer-solo - Luer-lock	5	0,2	100	4617053V
		10	0,5	100	4617100V
		20	1,0	100	4617207V
		30	1,0	100	4617304F
		50	1,0	100	4617509F
	Omnifix® Luer-solo - Luer-lock UV- bescherming tot 520 nm	50	1,0	100	4617510F

Spuiten

Perfusor® en enteraal

Perfusor® spuiten	Productomschrijving	Volume (ml)	Schaalverdeling (ml)	Binnen verpakkingseenheid	Artikelnummer
	Luer-lock	20	1	50	8728615
	Incl. 30 mm naald, Ø 2 mm	20	1	50	8728623
	Luer-lock	50	1	100	8728844F-06
	Incl. 30 mm naald, Ø 2 mm	50	1	100	8728810F-06
	Incl. 28 mm 15µm filternaald, Ø 2 mm	50	1	100	8728852F-06
	Transparant UV-bescherming 520 nm, incl. 15 mm filternaald, Ø 2 mm	50	1	100	8728861F-06
	NRFit® connector, geel	50	1	100	8728845F-01

Enterale spuiten (type ENFit®)	Volume (ml)	Cone	Schaalverdeling (ml)	Maximaal volume (ml)	Binnen verpakkingseenheid	Artikelnummer
	1	Centric	0,01	1,0	200	4616024-01
	2.5	Eccentric	0,10	2,5		4616025-01
	5	Eccentric	0,10	5,0		4616026-01
	10	Eccentric	0,10	10,0	100	4616027-01
	20	Eccentric	1,00	20,0		4616028-01
	60	Eccentric	1,00	60,0		4616029-01

B. Braun Medical B.V. | +31 (0)412-672411 | customercare.nl@bbraun.com | www.bbraun.nl

De informatie in deze communicatie is strikt vertrouwelijk, kan bedrijfsinformatie omvatten en is alleen bedoeld voor gebruik door de geadresseerde. Het is eigendom van de afzender van deze informatie. Ongeoorloofd gebruik, openbaarmaking of kopiëren van deze communicatie of een deel daarvan is ten strengste verboden en kan onwettig zijn. De genoemde producten zijn medische hulpmiddelen. Lees voor gebruik altijd eerst de gebruiksaanwijzing.

V09/2023